

GUARDAVÍAS by **KUBIEC**
MÁS QUE UN BUEN ACERO

GUARDAVÍAS



Solución de acero para la seguridad vial
Normas: AASHTO M180:2004
INEN 2473:2013 | NEVI-12M TOP

INTRODUCCIÓN AL PRODUCTO

CARACTERÍSTICAS

- ✓ Elementos de seguridad vehicular y peatonal más eficaces y económicos. Se colocan con fines de señalización y contención donde predomina el tránsito de vehículos. Están compuestos de perfiles metálicos que se instalan a lo largo de las vías de circulación vehicular. Gracias a su forma, resistencia y dimensiones evitan o disminuyen los daños por accidentes.
- ✓ Kubiec es el único en fabricar guardavías de dos o tres ondas que ofrecen mayor resistencia al impacto y menor costo.

BENEFICIOS

- ✓ Evita el ingreso de vehículos a zonas pobladas, residenciales o peligrosas.
- ✓ Corrigen la dirección del vehículo que perdió el control.
- ✓ Producen daños mínimos a los vehículos que las embisten frente al daño provocado por los muros de hormigón.
- ✓ Se puede instalar sin afectar el ancho útil de la calzada obteniendo la misma visibilidad.
- ✓ Fáciles de instalar
- ✓ No requieren de mantenimiento.
- ✓ Las gemas reflectivas aportan a una mejor señalización que beneficia cuando hay neblina en la calzada.



USOS Y APLICACIONES



Estacionamientos



Carretera



Autopistas



Puentes



Protección de tuberías,
estaciones de gas, eléctricas



Otras aplicaciones que requieran
protección por flujo vehicular

SEPARADOR DE BARANDAL DE 2 ONDAS

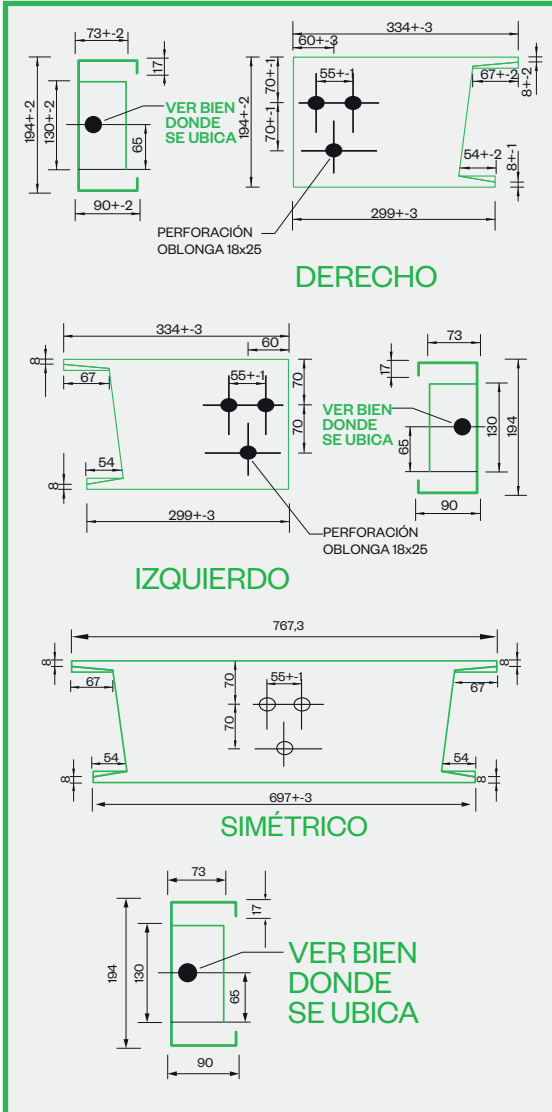

Espesor igual o mayor a 3 mm. Son utilizadas con postes tipo C.



SECCIÓN TRANSVERSAL BARANDAL 2 ONDAS

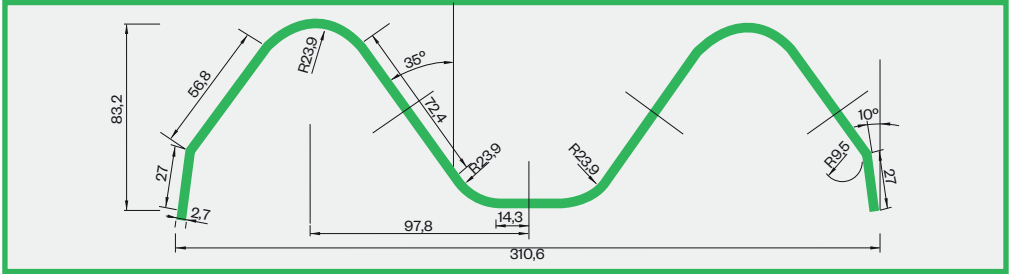

La masa del recubrimiento del barandal total de galvanizado es ambos lados expresado en gramos por metro cuadrado, según Norma ASTM 123:

- Valor mínimo en una sola medida en 550 gr/m² (barandal tipo 1).
- Valor promedio mínimo en tres medidas 610 gr/m² (barandal tipo 1).



SEPARADORES BARANDAL 3 ONDAS

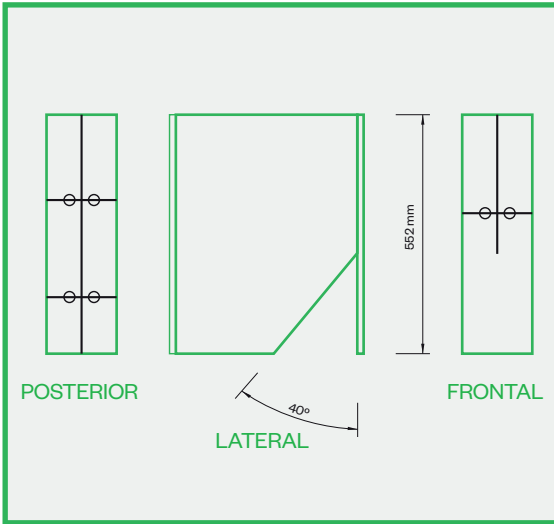

- Mayor ancho útil.
- Mayor área de resistencia.
- Aumenta la resistencia frente al volcado del vehículo sobre el guardavías.
- Aprobado por las normas: AASHTO M180:2004
- INEN 2473:2012.



BARANDAL 3 ONDAS SECCIÓN TRANSVERSAL

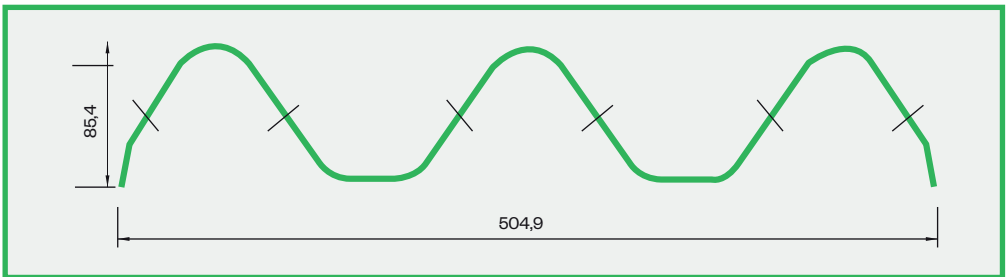

PLACAS DE ANCLAJE

PLACA PARA BARANDAL SIMPLE

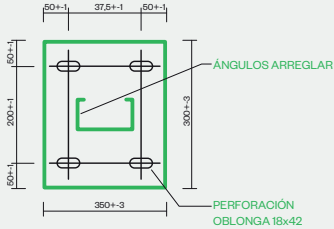

PLACA PARA BARANDAL DOBLE

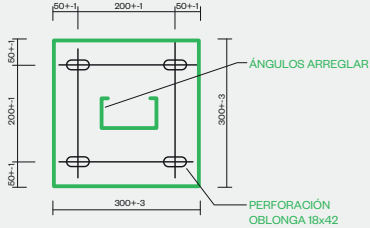

Espesor igual o mayor a 10 mm. Son utilizadas para casos en que no se puede hincar al poste.



VISTA TERMINAL

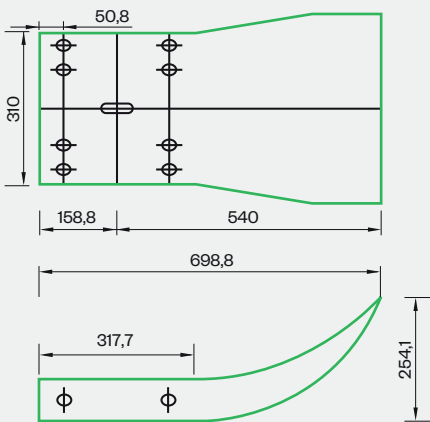

Los terminales poseen la misma masa o mayor de recubrimiento de los barandales que se esta instalando.

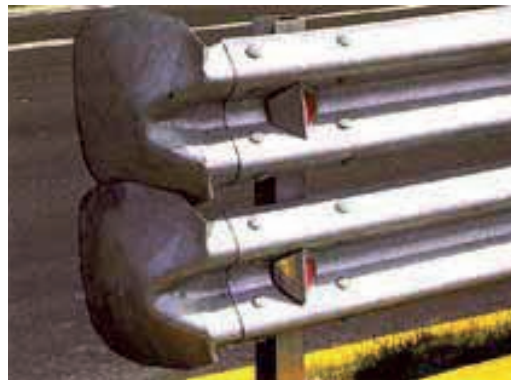

DETALLE EXTREMO BARANDAL

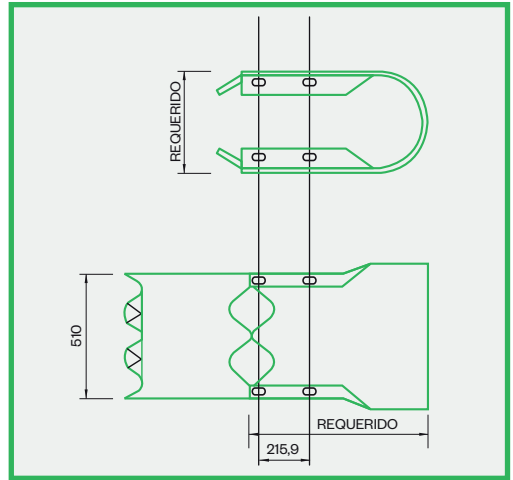
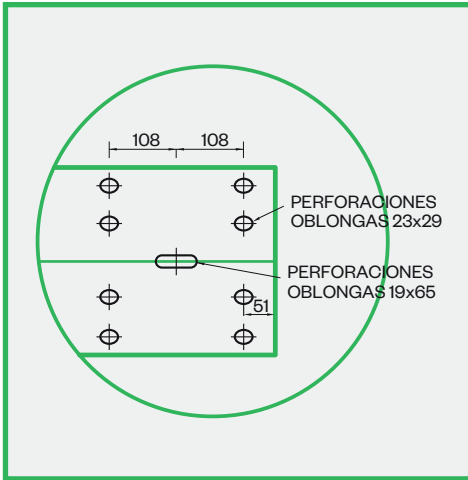

TERMINAL DE GUARDAVÍA

Los terminales poseen la misma masa o mayor de recubrimiento de los barandales que se esta instalando.



PERNOS Y TUERCAS

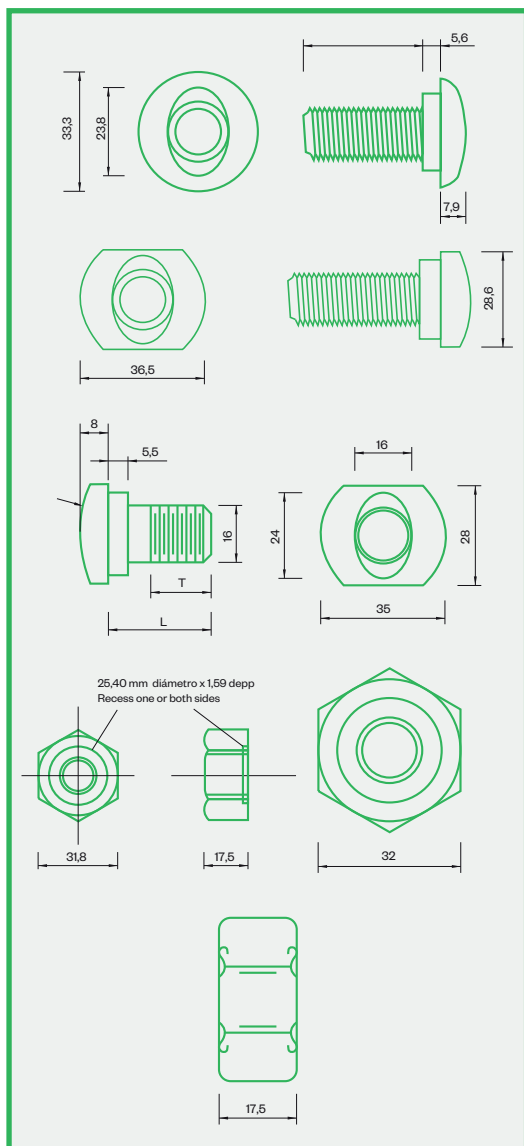

Pernos y tuercas son galvanizados por inmersión en caliente y tiene un peso de recubrimiento promedio mínimo de 379 gr/m², y de 303 gr/m² para una medida individual.

Para postes de:

- 1,50m perfil simple 9 pernos por poste.
- 1,80m perfil doble 18 pernos por poste.
- 1,80m perfil triple 14 pernos por poste.



BARANDAL, TERMINALES, JUNTAS DE BARANDAL, SEPARADOR, PIEZA TRANSICIÓN DE 2 A 3 ONDAS Y ARANDELA.

VISTA FRONTAL BARANDAL

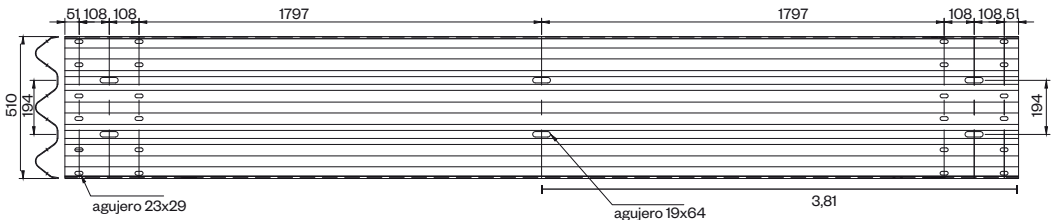

Tolerancia para las perforaciones ± 2

DETALLE DEL EXTREMO

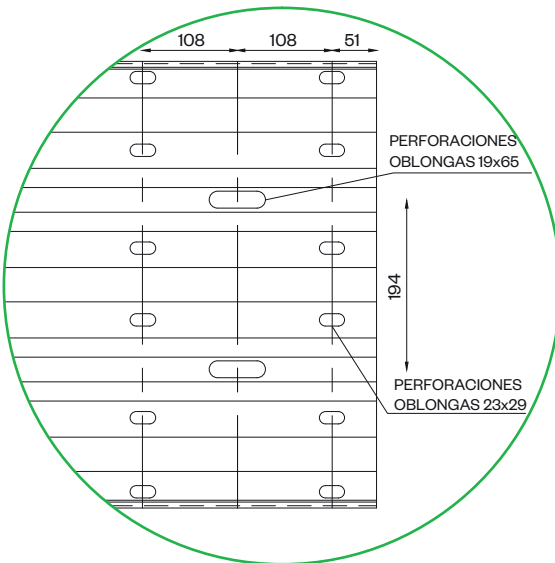

Nota: La tolerancia de las dimensiones de las perforaciones es de ± 2

POSTES

Espesor igual o mayor a 4,75 mm
Galvanizado por inmersión en caliente
según Norma ASTM 123 y su sección
transversal de acuerdo a la figura.

POSTE TIPO A:
Para barandal simple sin separador.

POSTE TIPO B:
Para barandal doble sin separador.

POSTE TIPO C:
Para barandal simple con separador.

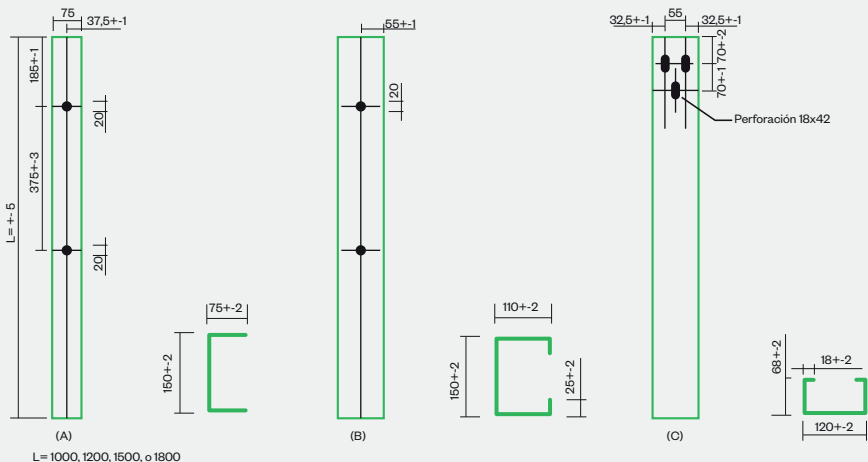

SUCURSALES

► GUAYAS

UNIDAD COMERCIAL KUBIEC GUAYAQUIL
Centro Comercial Oasis, local #30.
Autopista Terminal Terrestre - Pascuales Km 1.6

UNIDAD INDUSTRIAL KUBIEC PETRILLO
Vía Guayaquil - Daule Km 30, antes de Nobol.

► SANTO DOMINGO

UNIDAD COMERCIAL KUBIEC BOMBOLÍ
Av. Los Colonos Bombolí Sur, Terminal,
Vía Chone, a 500m de Ford.

► LOJA

UNIDAD COMERCIAL KUBIEC LOJA
Calle New York S/N, Parque Industrial Loja.
Sector Amable María.

► PICHINCHA

UNIDAD COMERCIAL KUBIEC LA CAROLINA
Torre Centre, Guayas y Río Amazonas.
Planta Baja, local#5, sector La Carolina.

UNIDAD INDUSTRIAL KUBIEC QUITO SUR
Av. Guayanay Nan Oel-476,
Panamericana Sur Km 10.

► CUENCA

UNIDAD COMERCIAL KUBIEC CUENCA
San Pablo del Lago 2-13 y Cuicocha,
(Sector Quinta Chica).

VENTAS INTERNACIONALES

► VENTAS INTERNACIONALES

UNIDAD COMERCIAL KUBIEC COMEX
Cristian Quintana
Email: cristian.quintana@kubiec.com
Telf.: +593 98 402 7963

► CHILE

UNIDAD COMERCIAL
CUBIERTAS DE CHILE KUBIEC
El Otoño #421 - Lampa. Santiago de Chile
Telf.: (00562) 26537 190 al 99

EN ECUADOR



02 7201 700

1800 ACEROS (223767)

1800 TECHOS (832467)

 **+593 99 064 8204**

DESCARGA NUESTRA APP KUBIEC



Rev. 18/mayo/2026

